

ANABAS®

# ROBO CLEANER *mini*

ロボクリーナー ミニ

SZ-M285

取扱説明書

保証書付

保証書に、お買い上げ日、販売店などが  
記入されていることをご確認ください。



Ni-MH

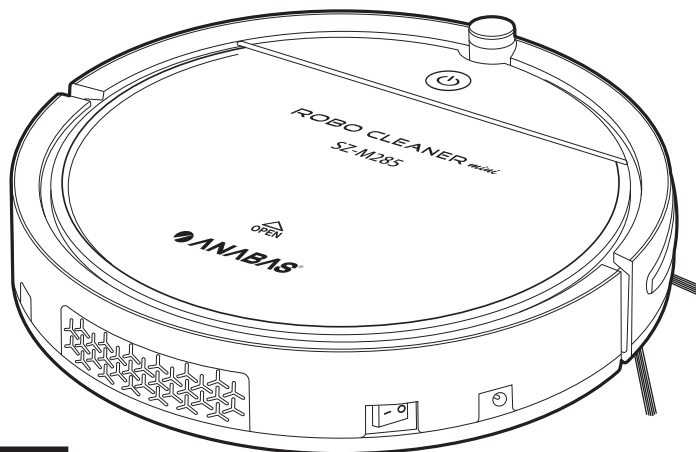

## ご使用になる前に

この取扱説明書(保証書付)を最後まで  
お読みのうえ正しくお使いください。

本製品は家庭用として作られており、  
業務用には使用出来ません。  
室内での使用に限ります。

## 日本国内専用

FOR USE IN JAPAN ONLY

お買い上げいただきありがとうございました。

なお、この取扱説明書(保証書付)は、大切に保管してください。  
万一ご使用中にわからないことや不都合が生じたとき、きつと  
お役に立ちます。

## 目次

安全上のご注意.....	2
梱包品.....	5
各部の名称.....	6
リモコンの使い方.....	7
お使いになる前に.....	8
バンパー保護材の取り外し方.....	8
充電の仕方.....	8
サイドブラシの取り付け・取り外し方.....	9
フローアモップの取り付け方.....	10
お使いになる前に知っていただきたいこと.....	11
掃除の仕方.....	12
清掃モードの選択.....	13
各清掃モードについて.....	14
落下防止センサーについて.....	15
侵入防止エリアについて.....	15

次	
お手入れの仕方.....	16
ゴミの捨て方.....	16
集塵ケースのお手入れの仕方.....	17
集塵フィルターの交換方法.....	18
バッテリーの交換方法.....	19
落下防止センサーのお手入れの仕方.....	20
車輪のお手入れの仕方.....	20
本体のお手入れの仕方.....	20
電源プラグのお手入れの仕方.....	20
故障かな?と思ったら.....	21
仕様.....	22
バッテリーを長くご使用いただくために.....	22
保証とアフターサービス.....	23
保証書.....	24

# 安全上のご注意

製品を安全にお使いいただき、あなたや他の人への危害や損害を未然に防ぐため、この「安全上のご注意」を良くお読みのうえ必ずお守りください。









製品を安全に正しくお使いいただくために、いろいろな絵表示をしています。

その表示と意味は次のようになっています。

## ■【記号の意味】













 <b>警告</b>	人が死亡または重傷を負う可能性が想定される内容を示しています。	 <b>注意</b>	人がけがをしたり、損害の発生が想定される内容を示しています。
--	---------------------------------	---	--------------------------------

■本文中に使われている絵表示の意味は、次のとおりです。

 <b>禁止</b>	 <b>分解禁止</b>	 <b>ぬれ手禁止</b>	 <b>接触禁止</b>	 <b>水ぬれ禁止</b>	 <b>水場での使用禁止</b>	 <b>指示を守る</b>	 <b>プラグを抜く</b>
--	---	--	---	--	--	--	---

## ■充電の仕方、本体・ACアダプターの取扱いについて

### ⚠ 警告

-  **分解禁止** 修理、改造、分解をしないでください。発火や異常動作をして、破損やけがの原因となることがあります。修理はお買い上げになった販売店または弊社にご相談ください。
-  **指示を守る** ACアダプターの電源プラグはコンセントに根元まで確実に差し込んでください。差込が不完全だと、感電やショート、発火の原因となります。
-  **禁止** ACアダプターは交流100V以外では使用しないでください。他の電源に接続すると故障や、発火の原因となります。
-  **指示を守る** 煙が出たり異常なおいがしたり、異音が出るような場合は、すぐに電源を切って、修理をご依頼ください。
-  **禁止** 付属のACアダプターは本機以外に使用しないでください。感電や火災、故障の原因となります。
-  **プラグを抜く** 充電後はACアダプターを抜いてください。けがや劣化による感電、漏電による火災などの原因となります。
-  **ぬれ手禁止** 濡れた手でACアダプターの電源プラグおよびDCプラグを抜き差ししないでください。感電の原因となります。
-  **禁止** 傾いた場所や不安定な場所で使用しないでください。故障や転倒によるけが、感電のおそれがあります。
-  **指示を守る** お子様やペットが触れない場所でお使いください。また、小さなお子様のみで使用させないでください。倒したり、誤った使い方をしないようご注意ください。感電やけが、故障の原因となります。
-  **水ぬれ禁止** 本機を水洗いしないでください。(集塵ケースは除く) 感電や故障の原因となります。
-  **禁止** ACアダプターの電源コードをタコ足配線や延長コードでコンセントに接続しないでください。ショートや感電、故障の原因となります。
-  **禁止** ACアダプターの電源コードをステーブルで止めたり、重いものを乗せたり、無理がかかることをしないでください。ショートや感電、故障の原因となります。
-  **プラグを抜く** お手入れの際はACアダプターを抜いてください。感電の原因となります。

## ⚠ 警告

次のものは吸わせないでください。



●ガソリン、灯油、揮発油、シンナーなどの引火物 ●トナーなどの可燃物 ●火の気のあるもの ●金属製のもの



接触禁止

本機の稼働中には、本機の底面には触れないでください。

サイドブラシや車輪などでケガの原因となります。特に小さなお子様にはご注意ください。



水場での使用禁止

風呂場やシャワー室などの水場では使用や充電をしないでください。

感電や、発火の原因となります。

## ⚠ 注意



禁止

ACアダプターの電源プラグを抜くときは電源コードを引っ張らずACアダプターを持って抜いてください。

断線や感電、ショート、発火の原因となることがあります。



禁止

屋内専用です。直射日光の当たる場所や高温になる場所、雨の当たる場所で使用しないでください。

感電や故障、発火、火災の原因となることがあります。



指示を守る

定期的に電源プラグの清掃を行ってください。

電源プラグを抜き、乾いた布でほこりを拭き取ってください。



禁止

ほこりの多い場所には設置しないでください。

電源プラグにほこりが付着するとショートや過熱、故障の原因となることがあります。



禁止

火気の近くでは使用しないでください。感電や故障、発火、火災の原因となることがあります。



禁止

本体をアルコール、シンナーなどの薬品で拭かないでください。

塗装を傷つけたりプラスチックを痛めることがあります。

## ■ バッテリーの取扱いについて

## ⚠ 危険



禁止

付属のバッテリーは本機以外に使用しないでください。

過電流により、バッテリーが液漏れ、発熱、破裂の原因になります。



禁止

バッテリーを分解したり、改造しないでください。

バッテリーの漏液・発熱・破裂・発火・破損および性能や寿命の低下の原因となります。



禁止

バッテリーは火中へ投げ入れないでください。

爆発して火災、やけどの原因となります。



禁止

バッテリーの端子に直接はんだ付けしないでください。

ショートして、感電ややけどの原因となります。



禁止

バッテリーの端子はショートさせないでください。

発熱によりやけどの原因となります。

## ⚠ 警告



指示を守る

バッテリーから漏液し、目に入ったときは、こすらずにすぐきれいな水で十分に洗ったあと、ただちに医師の診察を受けてください。

放置すると液により目に障害を与える原因となります。



指示を守る

バッテリーから漏液し、皮膚や衣服に付着した場合は、すぐにきれいな水で洗い流してください。

炎症等の皮膚障害を起こす原因となります。



禁止

バッテリーの上や近くに水などの入った容器を置かないでください。

こぼれたりした場合、バッテリーの漏液・発熱・破裂・発火・破損および性能や寿命の低下の原因になります。



禁止

バッテリーの充電端子に水滴のついたまま充電しないでください。

充電端子の腐食やバッテリーの漏液・発熱・破裂・発火・破損および性能や寿命の低下の原因になります。



禁止

濡れた布にバッテリーの端子をあてて置かないでください。

充電端子の腐食やバッテリーの漏液・発熱・破裂・発火・破損および性能や寿命の低下の原因になります。



指示を守る

充電を行うときに、5時間を越えても充電が終了しない場合、ACアダプターを本機から取り外してください。

バッテリーの漏液・発熱・破裂・発火・破損および性能や寿命の低下の原因となります。

## ⚠ 注意



指示を守る

長期間バッテリーを使用しないときは、乾燥した冷暗所にて保管してください。

高温多湿の環境で長期間保管しますと、バッテリーの性能を劣化させることがあります。



指示を守る

バッテリーは乳幼児の手の届かないところで、使用・保管してください。



ぬれ手禁止

濡れた手でバッテリーの取り付け、取り外しをしないでください。

感電の原因となることがあります。



指示を守る

バッテリーの廃棄について

ニッケル水素電池はリサイクルできます。不要になった充電電池の処分については、各自治体の廃棄方法に従って安全に処分してください。

### ■ 免責事項について

地震、雷、風水害および当社の責任以外の火災、第三者による行為、その他の事故、お客様の故意または過失、誤用、その他の異常な条件下で使用により生じた損害に関しては、当社は一切責任を負いません。

取扱説明書の記載内容を守らないことにより生じた損害に関して、当社は一切責任を負いません。

# 梱包品

ご使用前に下記の物が梱包されていることをご確認ください。万が一、不足がある場合は、お問い合わせになりました販売店または当社のサービスセンターまでご連絡ください。

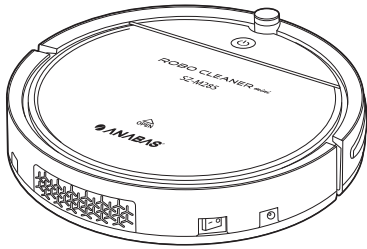

ロボクリーナー  
SZ-M285(本機)

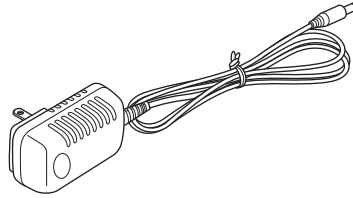

ACアダプター

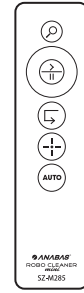

リモコン  
(単4形乾電池は付属しておりません)

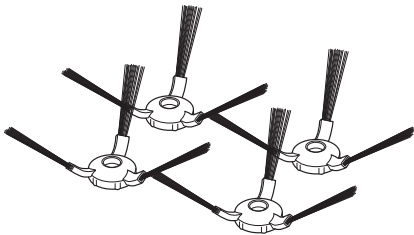

サイドブラシ左右(L/R)×各2本

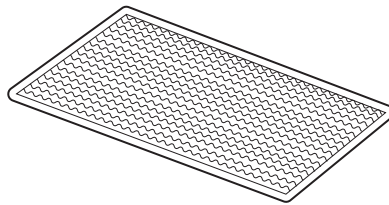

フロアモップ×2枚

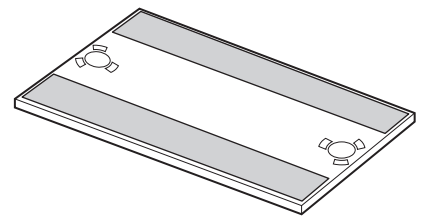

フロアモップホルダー

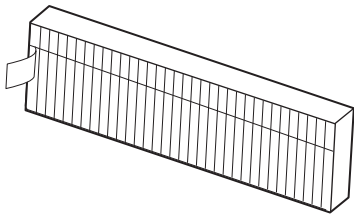

集塵フィルター×2  
(1枚は本機内の  
集塵ケースに装着済み)

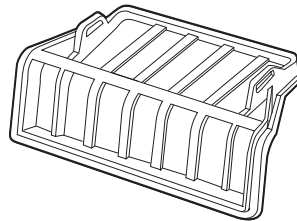

集塵ストレーナー  
(本機内の集塵ケースに  
装着済み)

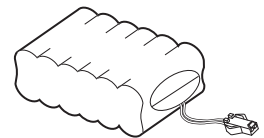

バッテリー  
(本機内に装着済み)

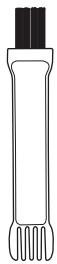

ブラシ



取扱説明書(本書)

# 各部の名称

## ■ 本機上面

電源スイッチ  
(状態・充電表示)

赤外線受光部

上面カバー開閉位置

上面カバー

主電源スイッチ

充電端子

【集塵ケース取り外し時】

集塵ストレーナー

集塵ケースカバー

集塵フィルター

集塵ケース収納部

集塵ケース

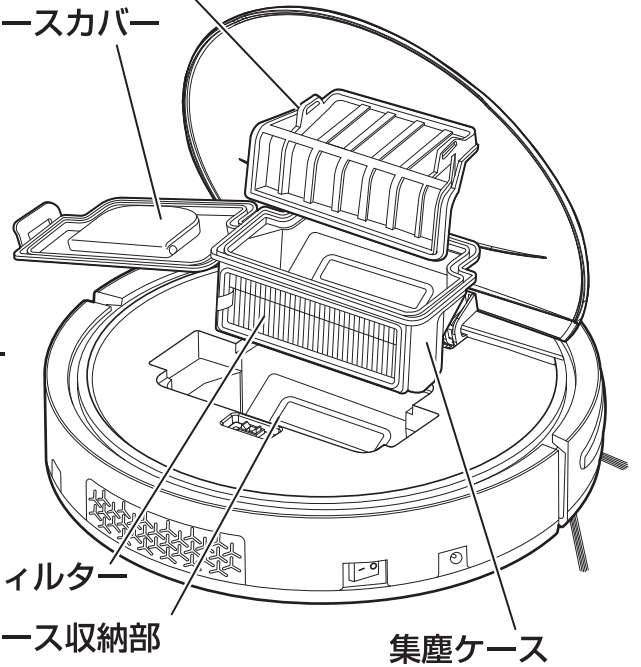
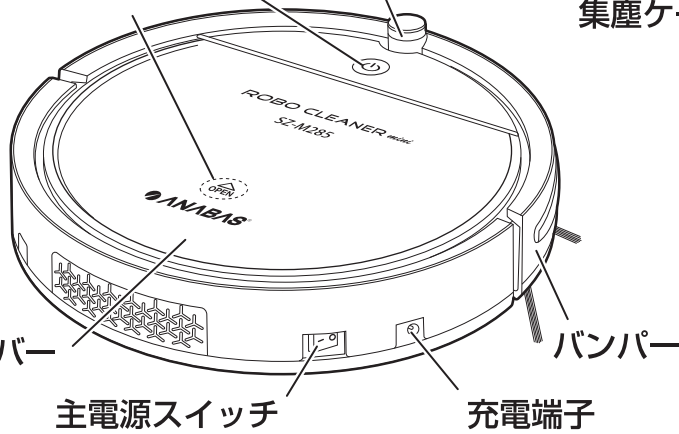

## ■ 本機底面

吸入口

サイドブラシ

補助車輪

バッテリーカバー

バッテリー

バッテリー収納部

車輪

落下防止センサー

フローアーマップホルダー

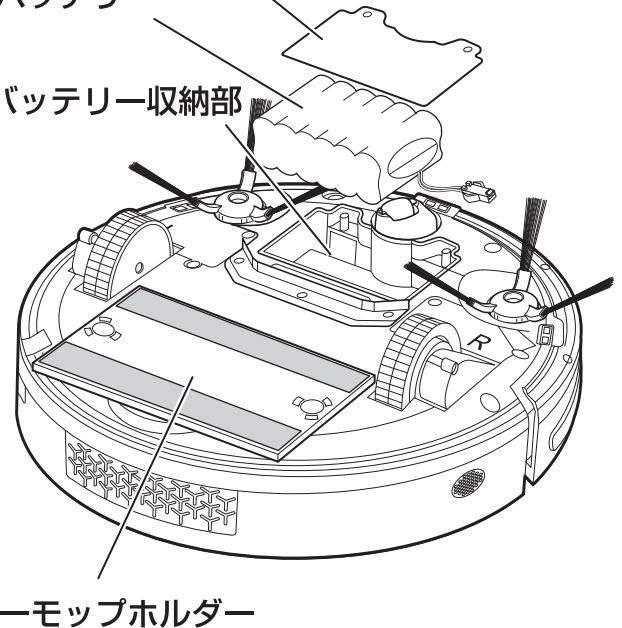
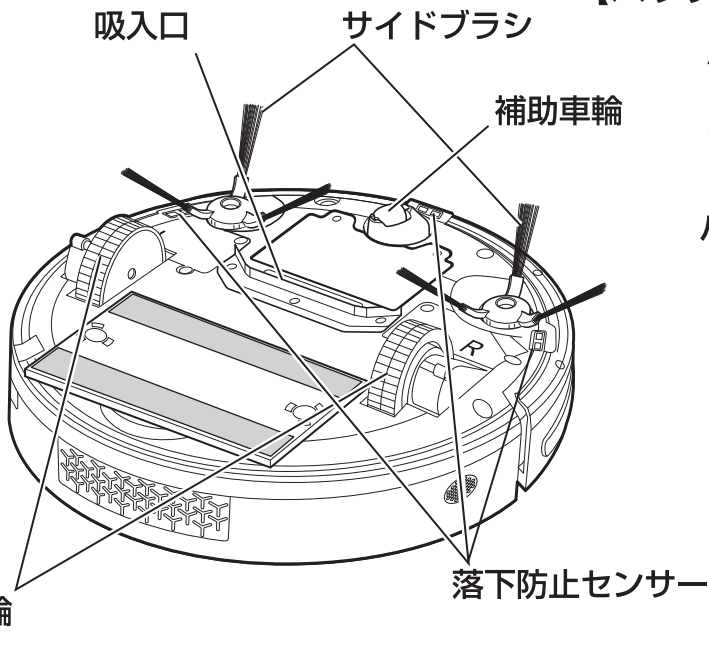

# リモコンの使い方

## ■ リモコンの各部の名称

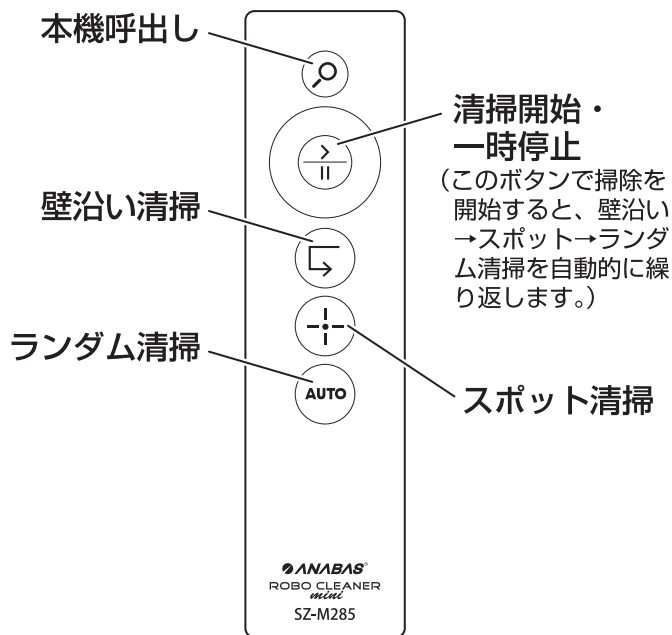

## ■ リモコンの電池を入れる

- 電池は付属しておりません。単4形アルカリ電池または単4形マンガン電池をご用意ください。
- ご使用になる電池は、単4形アルカリ電池をお勧めいたします。

1. リモコン背面の電池ケースふたを外します。
2. 単4形電池の極性をよく確認して、電池ケースに2本入れます。



※ 充電式の電池はお使いにならないでください。リモコンの故障や感電の原因となることがあります。

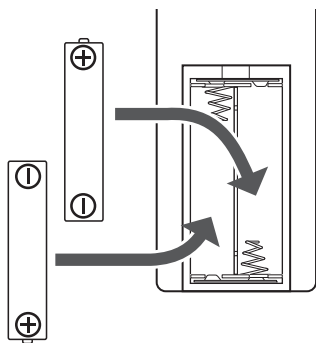

3. リモコン背面の電池ケースふたを取り付けます。

## ■ リモコンの操作方法

リモコンの操作範囲は本機から約5mの範囲でお使いください。

1. リモコンを本機の赤外線受光部に向けて、リモコンの各ボタンを押します。



## ■ リモコン操作のご注意

リモコンは、赤外線を使っております。以下についてご注意のうえ、お使いください。

- 本機に直射日光や強い光を当てないでください。直射日光や強い光が当たるとリモコンが正しく動作しないことがあります。
- リモコンと本機の間には遮蔽物を置かないでください。リモコンからの信号が受信できず、本機が正しく動作しないことがあります。

## ■ 本機呼び出し機能

本機が家具の隙間などに入り、本機の様子が分からないときは、本機より「ピッ」という呼出し音を出し、本機の位置が確認できます。

1. リモコンの【🔍】ボタンを押します。

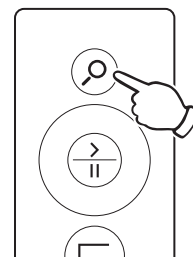

- 本機より「ピッ」という呼出し音が出ます。
- 呼出し音は、本機がスタンバイ中(電源スイッチ【🔌】消灯中)でも出すことができます。

# お使いになる前に

## ■バンパー保護材の取り外し方

出荷時にはバンパー保護のため、バンパーと本機の間には保護材が挟まれています。お使いになる前には、必ずバンパー保護材を取り外してください。

### 1. バンパー保護材を本機から取り外します。

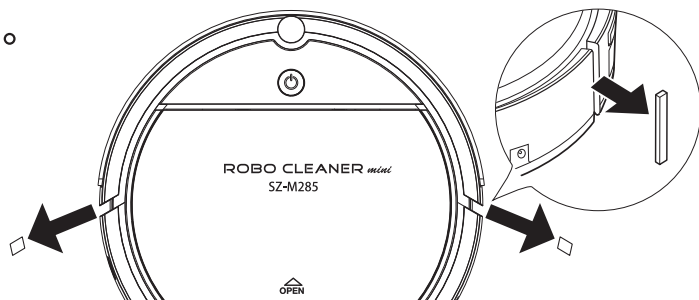

## ■充電の仕方

初めてお使いになるときは、必ず充電してからお使いください。  
また、しばらくご使用にならなかったときも必ず充電してからお使いください。

### 1. 主電源スイッチの【O】(切)を押して、電源を切ります。

- 出荷時は主電源スイッチは切れている(【O】側が押されている)状態になっています。

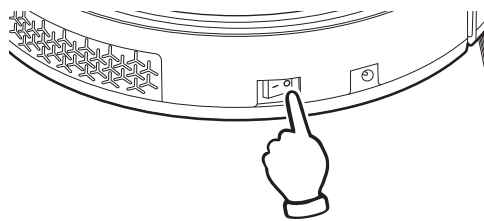

### 2. 付属ACアダプターの電源プラグを交流100Vのコンセントに接続します。



- ※ 濡れた手でACアダプターの抜き差しはしないでください。感電のおそれがあります。
- ※ 付属ACアダプター以外は使わないでください。火災や感電のおそれがあります。

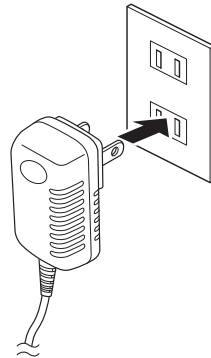

### 3. 付属ACアダプターの充電プラグを本機の充電端子に接続します。



- ※ 濡れた手で充電プラグの抜き差しはしないでください。感電のおそれがあります。

- 充電が始まると、電源スイッチは赤色に点滅します。
- 充電が完了すると、電源スイッチは緑色に点灯します。
- 充電がほぼ無い状態から充電を行うと、充電は約4～5時間かかります。
- 充電中に電源スイッチを押しても、掃除を開始することはできません。

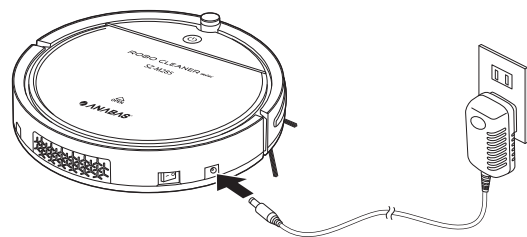

- ※ 充電中にACアダプターの取り外し・取り付けを行うと、充電時間がリセットされ、最大4.5時間の充電が開始されますが、合計で4.5時間以上充電するとご使用いただけません。



## お使いになる前に (つづき)

### 4. 充電が完了したら、速やかにACアダプターをコンセントと本機充電端子から外します。

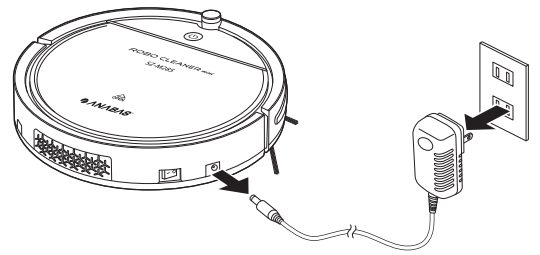

※ 充電された状態で放置すると、火災や感電の原因となることがあります。また、バッテリーの寿命を短くする原因となることがあります。

## ■ サイドブラシの取り付け・取り外し方

出荷時サイドブラシは取り付けられていません。サイドブラシを取り付けてからお使いください。



※ カーペットの上で本機をお使いのときは、サイドブラシを取り外すことをお勧めします。サイドブラシを傷める原因となることがあります。

### 1. 主電源スイッチ【O】(切)を押して、電源を切ります。

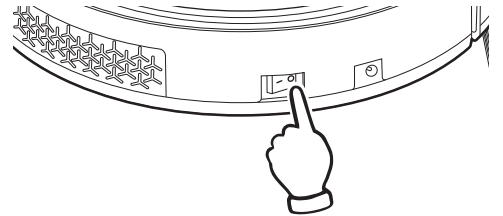

※ 電源が入っている状態で、サイドブラシの取り付け・取り外しを行おうとすると、サイドブラシが回転してけがの原因となることがあります。

### 2. サイドブラシの左右(L/R)を確認して、サイドブラシを押し込みます。

- サイドブラシには左右(L/R)があります。サイドブラシには、LまたはRが刻印されています。Lと刻印されたサイドブラシは本機のL側に取り付けてください。Rと刻印されたサイドブラシは本機のR側に取り付けてください。

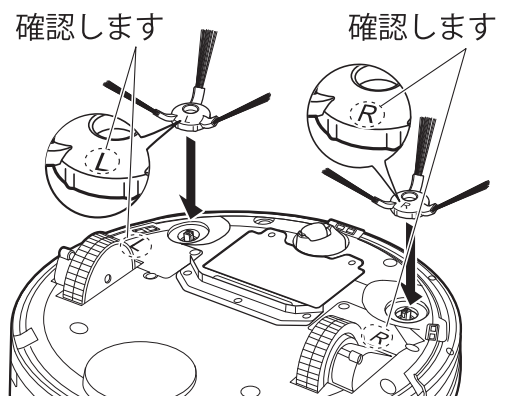

### 3. サイドブラシが固定されているか確認してください。

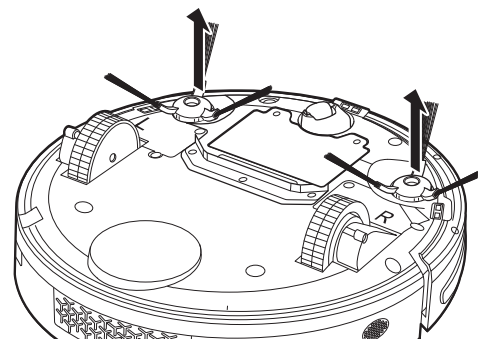

### 4. サイドブラシを取り外すには、サイドブラシを引き上げて外します。

## ■フローモップの取り付け方

1. 主電源スイッチ【O】(切)を押して、電源を切ります。

2. フローモップをフローモップホルダーに乗せ、軽く押します。

- フローモップホルダーの両端は面ファスナーになっています。フローモップを軽く押すだけで、フローモップホルダーに取り付けられます。
- フローモップをフローモップホルダーに斜めに取り付けたり、しわが付いた状態で取り付けないでください。

3. フローモップを取り付けたフローモップホルダーを本機に取り付けます。

- フローモップホルダーは、本機に取り付けた後でも、引っこ張ることで取り外すことができます。

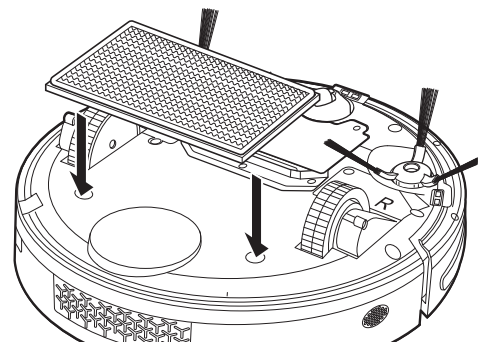
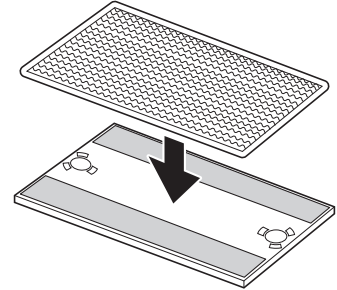

- ※ カーペットや畳の上で本機をお使いのときは、フローモップを取り外すことをお勧めします。
- ※ フローモップの汚れが目立つときは、ぬるま湯を使って家庭用の洗濯洗剤で手洗いしてください。その後、フローモップはよく乾燥させてください。



- ※ フローモップを洗う時に熱湯をかけたり、熱風を当てて乾燥させないでください。フローモップを傷める原因になります。
- ※ フローモップを洗った後は、よく乾燥させてから本機に取り付けてください。濡れたフローモップを取り付けると、本機の故障の原因となります。

### ■ お使いになる前に知っていただきたいこと

#### ■ 以下の場所で使用しないでください



敷物、床面、家具または電化製品などの物品を傷めたり、本機の故障や誤動作の原因となる場合があります。

- 毛足の長いカーペット
- デリケートなカーペット
- 毛皮、ムートンなど
- 柔らかい材質の床面
- 濃い色のフローリング床面、光沢のある床面
- 太陽光および反射光のあたる床面
- お風呂場、シャワー室、洗面所、トイレおよび濡れた床
- タイル張り、大理石等の石材の床
- 新築やリフォーム間もない床面と壁面
- 光沢のある家具、屏風、高価な置物、陶器、ガラス細工などがある場所
- 屋外
- テーブルや棚の上
- 段差の無い玄関など
- コンクリートの床、石畳、アスファルトの床
- 暖房機の周辺
- 倉庫、工場など
- 通風口、天井裏など
- 階段、段差のある場所
- 屋根裏または地下
- 軽い振動で倒れたり、壊れたりしやすいものなどがある場所

#### ■ 初めてお使いになるとき

初めてお使いになるときは、目立たない場所の狭い範囲でお試してください。お試した際に、床面に車輪の跡がついていないかご注意ください。

まれに、床面の材質や色によっては車輪の跡がつく可能性があります。その場合は、ご使用を中止してください。

#### ■ 日常のお使いになる前に

- お子様やペットだけの場所ではお使いにならないでください。
- 衣類、紙、ビニール袋、ひも、ペットのトイレ、食器類、おもちゃなどの小物は移動してください。
- 電気コードや接続コード、延長コードやスピーカーケーブルは絡まらないようにまとめてください。
- カーテンや床につけてるテーブルクロスなどは巻き上げてください。
- 以下のものは吸わせないように注意してください。
  - ・ ビン、ガラス、刃物などの鋭利なもの
  - ・ 水やジュースや油などの液体
  - ・ 湿ったゴミやホコリ
  - ・ ペット用の砂、小石、薬剤やパウダー状の粉末物で目詰まりのおそれがあるもの

※部屋や壁の構造により、部屋の隅などお掃除できないことがあります。

# 掃除の仕方

## 1. 掃除を始める前に、以下のことをご確認ください。

- 本機が十分に充電されている。
- 空の集塵ケースが正しく取り付けられている。
- サイドブラシに髪の毛やゴミが巻き付いていない。
- 吸入口にゴミや小物などが挟まったり、詰まっていない。

## 2. 電源を入れるには、本機の主電源スイッチ【I】(入)を押します。

- 主電源スイッチ【I】(入)が押されると、電源スイッチ【O】が緑色に点灯します。
- 約1分間何も操作が無いと、電源スイッチ【O】の緑色が消灯し、スタンバイ状態になります。

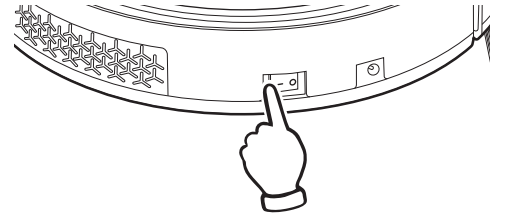

## 3. 掃除を始めるには、本機の電源スイッチ【O】またはリモコンの【>||】ボタンを押します。

- ボタンを押すと、本機から「ピッ」という音がして、ファンが回り始めます。その数秒後に走行が始まります。
- 掃除中にバンパーにもものが接触すると方向を変えます。
- 掃除中に本機を持ち上げて数秒経過すると、本機は停止し、電源スイッチが赤色に点滅します。本機を床に戻して、本機の電源スイッチ【O】またはリモコンの【>||】ボタンを押して、掃除を再開してください。

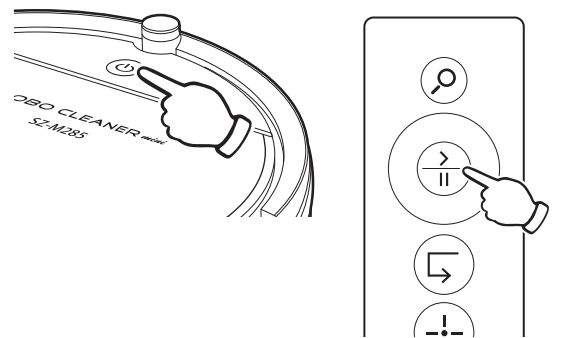

## 4. 掃除を終えるには、再度本機の電源スイッチ【O】またはリモコンの【>||】ボタンを押します。

- ボタンを押すと、本機から「ピッ」という音がして、掃除が終わります。
- 約1分間何も操作が無いと、電源スイッチ【O】の緑色が消灯し、スタンバイ状態になります。

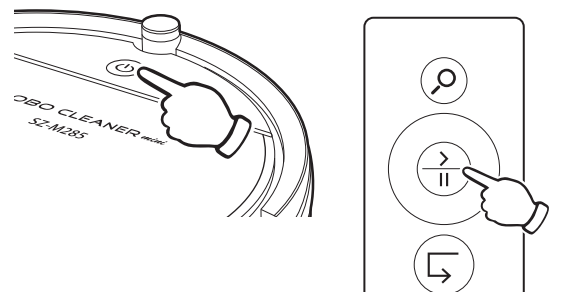

## 5. 電源を切るには、本機の主電源スイッチ【O】(切)を押します。

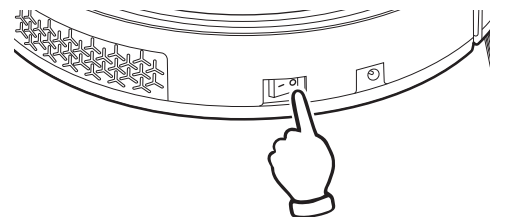

※ 掃除中に電源スイッチ【O】が赤色に点灯した場合、または掃除を始めるために主電源スイッチ【I】(入)を押した時に電源スイッチ【O】が赤色に点灯した場合は、電池の残量が少なくなっています。充電を行ってください。

## ■清掃モードの選択

リモコンを使って、清掃モードを選択することができます。

### 1. 電源を入れるには、本機の主電源スイッチ【I】(入)を押します。

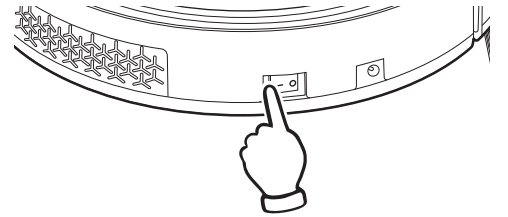

### 2. 本機の電源スイッチ【O】またはリモコンの【>||】ボタンを押し、掃除を始めます。

- ボタンを押すと、本機から「ピッ」という音がして、ファンが回り始めます。

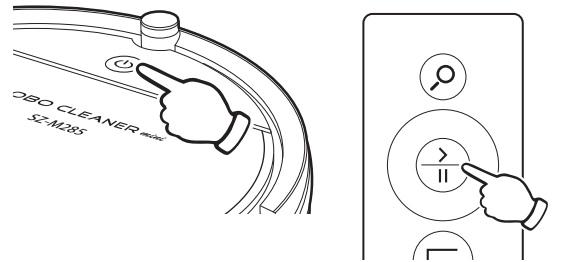

### 3. 本機の走行が始まったら、リモコンの【↶】、【↷】または【AUTO】ボタンを押し、清掃モードを選択します。

- ボタンを押すと、本機から「ピッ」という音がして、清掃モードが選択されます。

【↶】ボタン：壁沿い清掃モード

【↷】ボタン：スポット清掃モード

【AUTO】ボタン：ランダム清掃モード

各清掃モードの詳細については、次ページをご覧ください。

- 本機の走行が始まる前に、リモコンの【↶】、【↷】または【AUTO】ボタンを押しても清掃モードは選択されません。また、本機から「ピッ」という音も出ません。

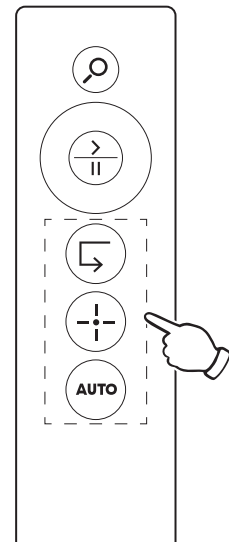

### 4. 掃除を終えるには、再度本機の電源スイッチ【O】またはリモコンの【>||】ボタンを押します。

- ボタンを押すと、本機から「ピッ」という音がして、掃除が終わります。

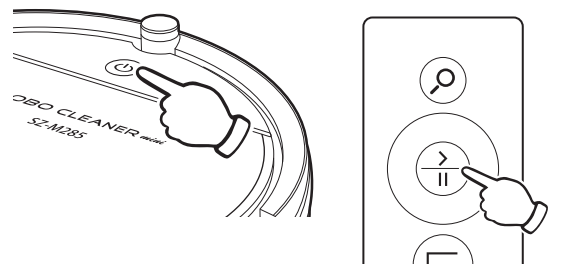

### 5. 電源を切るには、本機の主電源スイッチ【O】(切)を押します。

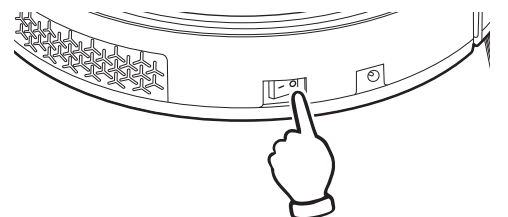

## ■各清掃モードについて

### ■壁沿い清掃モード

#### 1. 本機が走行中にリモコンの【】ボタンを押します。

- 本機から「ピッ」という音がして、壁沿い清掃モードが始まります。
- 壁沿い清掃モードでは、本機は壁に向かって進み、その後は壁沿いに清掃をおこないます。

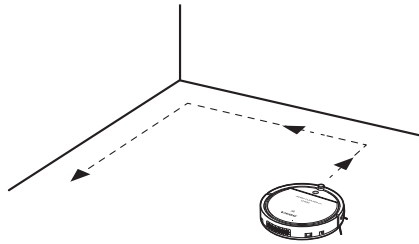

- 壁沿い清掃モードは、約30秒間続きます。その後は、ランダム清掃モードになります。

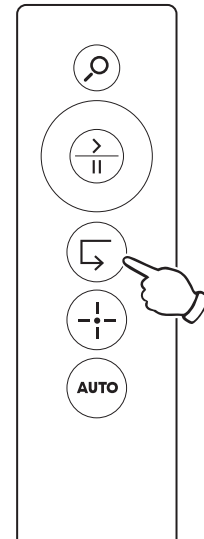

### ■スポット清掃モード

#### 1. 本機が走行中にリモコンの【】ボタンを押します。

- 本機から「ピッ」という音がしてスポット清掃モードが始まります。
- スポット清掃モードでは、スポット清掃モードが始まった地点より、約90°づつ方向を変えて外側に向かって清掃を行っていきます。

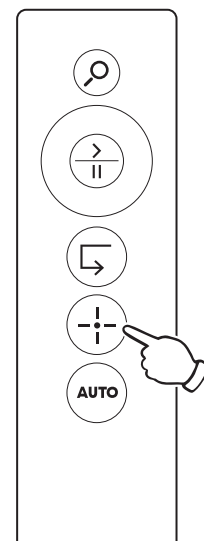
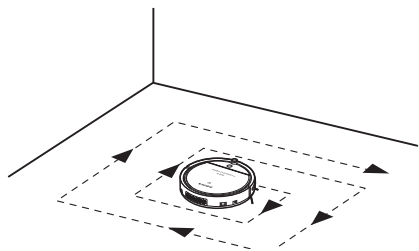

### ■ランダム清掃モード

#### 1. 本機が走行中にリモコンの【】ボタンを押します。

- 本機から「ピッ」という音がしてランダム清掃モードが始まります。
- ランダム清掃モードでは、本機は壁に向かって進み、その後は任意の方向に向かって清掃を行います。

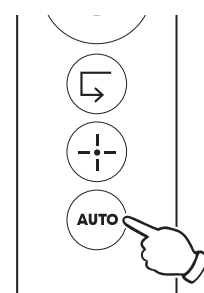

## ■落下防止センサーについて

落下防止センサーにより、段差を検知すると本機は引き返します。

- 本機の底面には、階段や玄関などからの落下を防止するために落下防止センサーが取り付けられています。



※ 落下防止センサーにより、落下しないことを保証するものではありません。また、本機の落下による本機または床、壁、その他の物品の補償はいたしかねます。

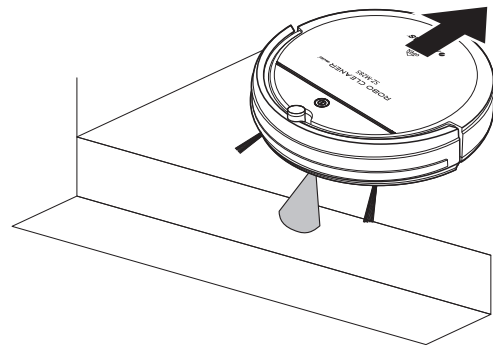

※ 落下防止センサーに付着するゴミ、直射日光および照明器具等からの光、他の機器からのノイズなどの影響を受けて落下防止センサーが正常に作動しないことがあります。

※ 掃除中に本機を持ち上げて数秒経過すると、本機は停止し、電源スイッチ【**⓪**】が赤色に点滅します。本機を床に戻して、本機の電源スイッチ【**⓪**】またはリモコンの【>/II】ボタンを押して、掃除を再開してください。この緊急停止機能を使って掃除を終えることはおやめください。掃除を終える場合は、必ず主電源スイッチ【**⓪**】(切)を押して、電源を切ってください。

## ■侵入防止エリアについて

本機の侵入を防止する侵入防止エリアを中身の入ったペットボトルを使って設定できます。

**1.** 中身の入った2Lペットボトル(約2kg)を侵入防止エリアの前に置きます。

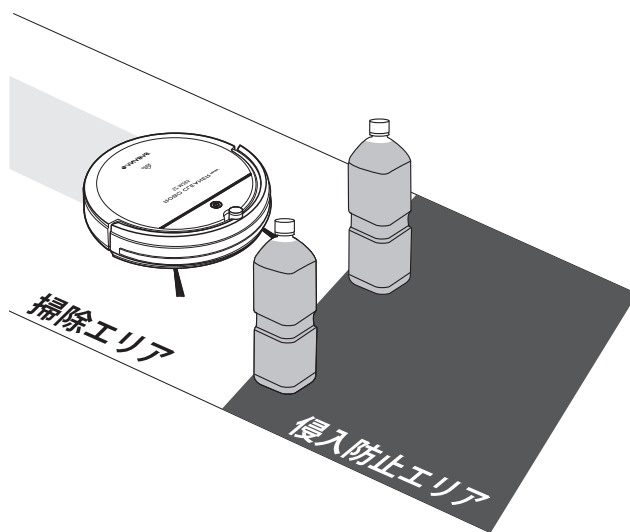

# お手入れの仕方

## ■ゴミの捨て方

お掃除の前には、集塵ケースと集塵フィルターのゴミを取り除いてください。

1. ゴミを捨てる前に、主電源スイッチ【O】（切）を押して、電源を切ります。
2. 上面カバー開閉位置【OPEN】を押して、上面カバーを開けます。



※ 上面カバー開閉位置【OPEN】以外の場所を押しても上面カバーは開きません。

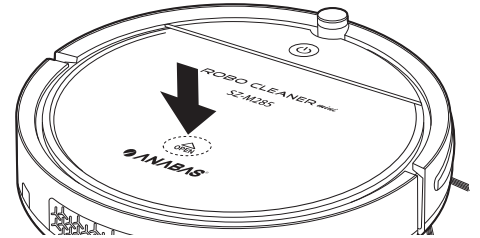

3. 集塵ケースを取り出します。

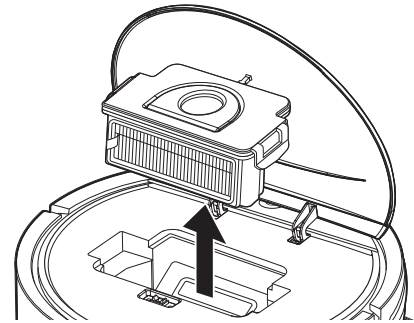

4. 集塵ケースカバーを開け、集塵ストレーナーを取り外します。

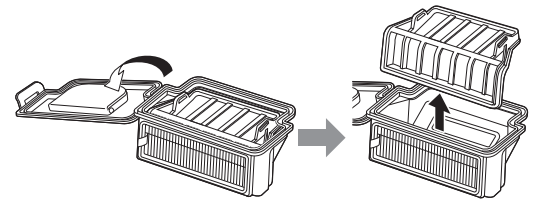

5. 集塵ケースと集塵ストレーナーのゴミを捨てます。

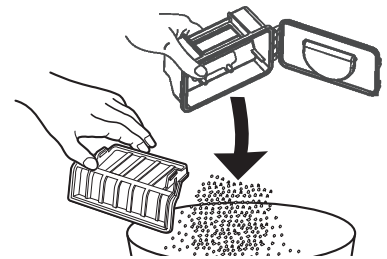

6. 集塵ケースに集塵ストレーナーを取り付け、集塵ケースカバーを閉めます。

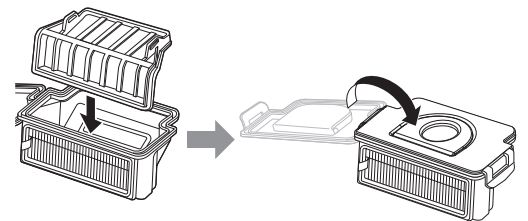

7. 集塵ケースを本機にセットし、上面カバー開閉位置【OPEN】を押して、上面カバーを閉めます。



※ 上面カバー開閉位置【OPEN】以外の場所を押しても上面カバーは閉まりません。

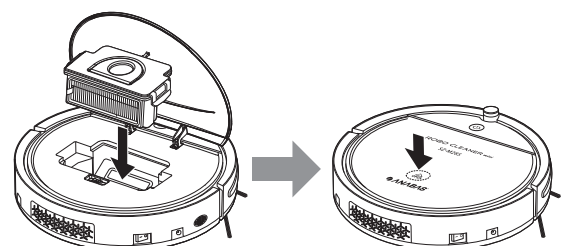



## ■集塵ケースのお手入れの仕方

一週間に1回程度は、集塵ケースのお手入れをしてください。

1. お手入れを始める前に、主電源スイッチ【O】(切)を押して、電源を切ります。

2. 上面カバー開閉位置【OPEN】を押して、上面カバーを開け、集塵ケースを取り出します。

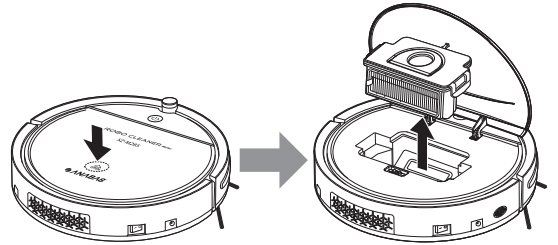

※ 上面カバー開閉位置【OPEN】以外の場所を押しても上面カバーは開きません。

3. 集塵ケースカバーを開け、集塵ストレーナーを取り外します。

4. 集塵ケースと集塵ストレーナーのゴミを捨てます。

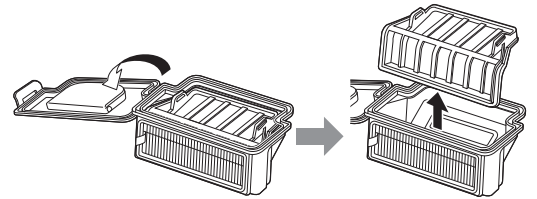

5. 集塵フィルターのタブを持って、フィルターサポートが付いた状態で集塵フィルターを集塵ケースから取り外します。

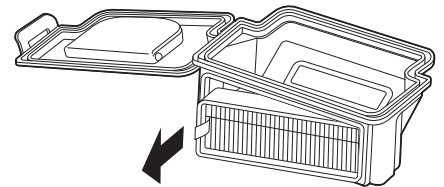

6. 常温の水道水で、集塵ケースを洗います。



※ 集塵ケースは熱湯で洗わないでください。集塵ケースが変形したり、破損して本機に戻せなくなったり、正しくゴミを吸引できなくなることがあります。

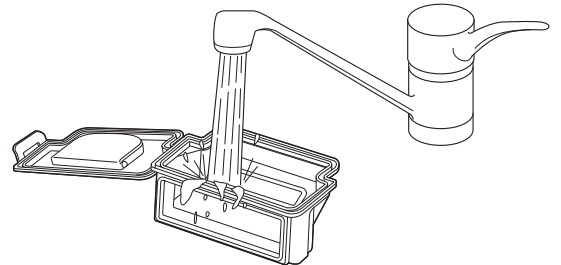

7. 集塵ストレーナーと集塵フィルターを付属のブラシで掃除します。



※ 集塵ストレーナ、集塵フィルターは、水洗いしないでください。破損するおそれがあります。  
※ 集塵ストレーナ、集塵フィルターに無理な力を加えて、掃除しないでください。破損するおそれがあります。(ブラシ等を使用する時はご注意ください。)

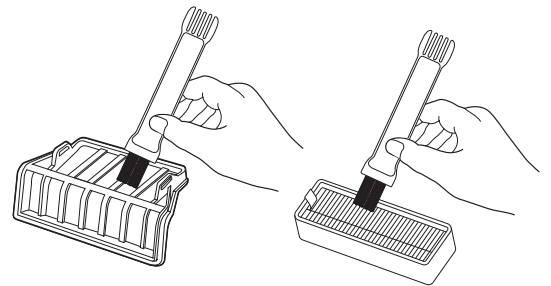

8. 集塵ケースに集塵フィルターと集塵ストレーナーを取り付け、本機にセットし、上面カバーを閉めます。

## ■集塵フィルターの交換方法

ご使用後から3～4ヶ月または汚れが著しいときは、集塵フィルターを交換してください。

1. 集塵フィルターの交換を始める前に、主電源スイッチ【O】(切)を押して、電源を切ります。
2. 上面カバー開閉位置【OPEN】を押して、上面カバーを開け、集塵ケースを取り出します。



※ 上面カバー開閉位置「OPEN」以外の場所を押しても上面カバーは開きません。

3. 集塵ケースカバーを開け、集塵ストレーナーを取り外します。
4. 集塵ケースと集塵ストレーナーのゴミを捨てます。
5. 集塵フィルターのタブを持って、フィルターサポートが付いた状態で集塵フィルターを集塵ケースから取り外します。
6. フィルターサポートから集塵フィルターを取り外します。
7. 集塵フィルターのタブが外側に出るように、新しい集塵フィルターをフィルターサポートに取り付けます。
8. 集塵ケースに集塵フィルターを取り付けます。
  - フィルターサポートの凸部が外側の下になるようにしてください。
9. 集塵ケースに集塵ストレーナーを取り付け、本機にセットし、上面カバーを閉めます。

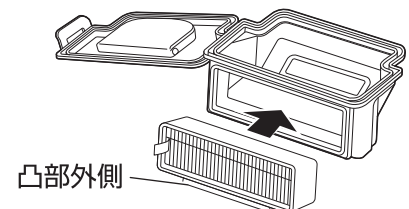
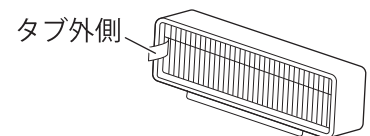
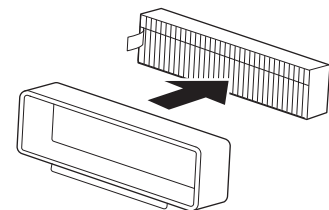
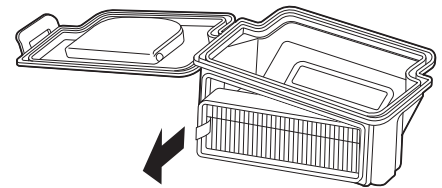
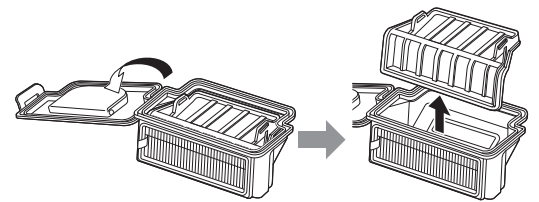
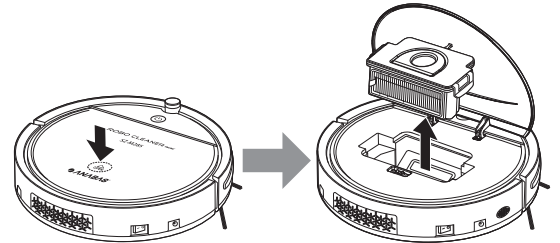

### ■ バッテリーの交換方法



※ ネジが取り外せない場合は、無理にネジを取り外そうとしないでください。ネジの頭を潰し、ネジが取り外せなくなります。

1. バッテリーを交換する前に、主電源スイッチ【O】(切)を押して、電源を切ります。
2. バッテリーカバーのネジをプラスドライバーで取り外します。

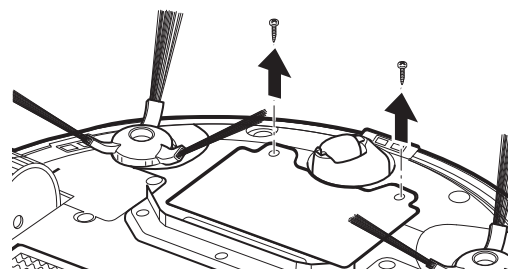

3. バッテリーカバーを取り外します。

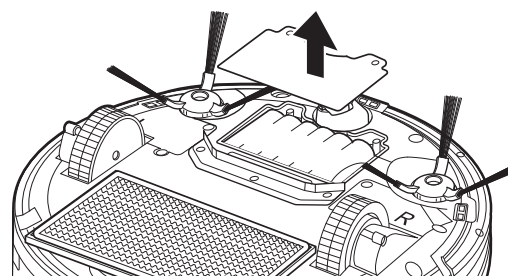

4. 古いバッテリーを取り出し、コネクターを取り外します。

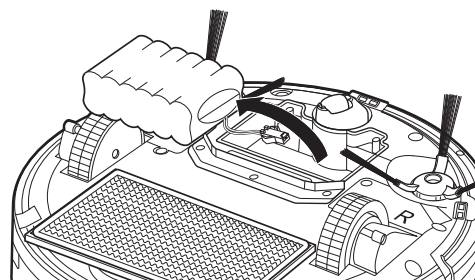

5. 新しいバッテリーのコネクターの向きをよく確かめて、コネクターを取り付け、バッテリーをバッテリー収納部に入れます。

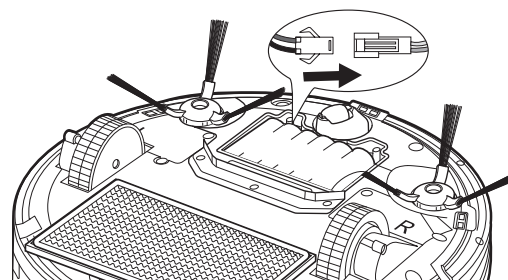

6. バッテリーカバーを取り付け、取り外したネジを取り付けます。

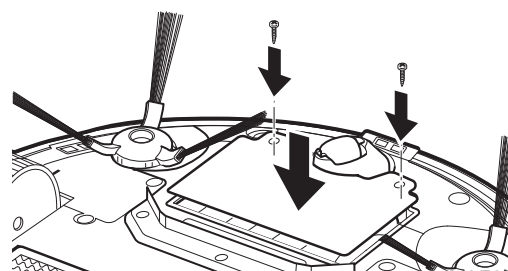

## お手入れの仕方(つづき)



※ お手入れの前には、必ず主電源スイッチ【O】(切)を押して、電源を切ってください。

### ■落下防止センサーのお手入れの仕方

誤動作の原因となりますので、落下防止センサーにゴミなどが付着している場合は取り除いてください。

#### 1. 乾いた柔らかい布で、落下防止センサーをやさしく拭きます。

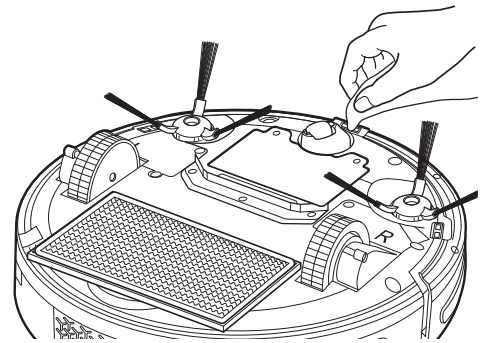

※ 落下防止センサーを水や洗剤などで洗わないでください。落下防止センサーを破損し、本機が誤動作する原因となることがあります。

※ 落下防止センサーに無理な力を加えて、掃除しないでください。落下防止センサーを破損し、本機が誤動作する原因となることがあります。

### ■車輪のお手入れの仕方

車輪のホコリや汚れを定期的に掃除してください。

#### 1. 車輪のホコリや汚れを付属のブラシで掃除します。

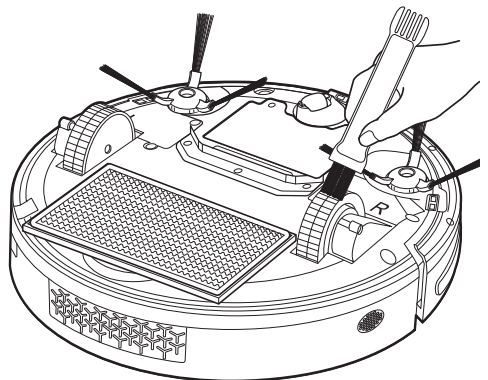

※ 車輪を水や洗剤などで洗わないでください。内部に水が入り、火災や感電、本機が故障する原因となります。

※ 車輪に無理な力を加えて、掃除しないでください。車輪を破損し、本機が誤動作する原因となることがあります。

### ■本体のお手入れの仕方

■ 本機表面は乾いた柔らかい布で、から拭きます。

■ 本機表面の汚れがひどい場合のみ、水で濡らした柔らかい布をよく絞ってから丁寧に拭いてください。

※ メラミンスポンジなど固いスポンジやたわしは使わないでください。傷の原因になります。

※ みがき粉やたわし、ベンジン、シンナー、アルコールなどの溶剤は使わないでください。

### ■電源プラグのお手入れの仕方

■ 乾いた柔らかい布で、から拭きます。

みがき粉、ベンジン、シンナー、アルコールなどの溶剤は使わないでください。

# 故障かな?と思ったら

修理を依頼される前に一度以下の項目を確認してください。

それでもなお異常があるときは使用を中止して、サービスセンターまでご連絡ください。

症状	ご確認ください
電源が入らない。	<ul style="list-style-type: none"><li>● バッテリーは入っていますか? バッテリーを確認してください。</li><li>● バッテリーのコネクターは本機のコネクターに正しく接続しましたか? コネクターを確認してください。</li><li>● バッテリーは充電されていますか? バッテリーを充電してください。</li><li>● 主電源スイッチの「O」側が押されていませんか? 「O」側が押されていると主電源が切れています。「I」側を押して、主電源を入れてください。</li></ul>
電源スイッチを押しても、掃除を開始しない。	<ul style="list-style-type: none"><li>● 充電中に電源スイッチを押していませんか? 充電中に電源スイッチを押しても、掃除を開始しない仕様になっています。</li><li>● 主電源スイッチの「O」側が押されていませんか? 「O」側が押されていると主電源が切れています。「I」側を押して、主電源を入れてください。</li></ul>
充電できない。	<ul style="list-style-type: none"><li>● バッテリーは入っていますか? バッテリーを確認してください。</li><li>● バッテリーのコネクターは本機のコネクターに正しく接続しましたか? コネクターを確認してください。</li><li>● ACアダプターの電源プラグをコンセントの奥までしっかりと差し込んでいますか? 停電していませんか?</li><li>● ACアダプターのDCプラグは、本機の充電端子にしっかりと差し込んでいますか?</li></ul>
充電時間が長い。 (約4～5時間かかる)	<ul style="list-style-type: none"><li>● 電池をほとんど使い切っている場合、充電には4～5時間かかります。</li></ul>
稼働時間が短い。	<ul style="list-style-type: none"><li>● バッテリーは満充電されていますか?</li><li>● 何度充電しても稼働時間が短いときは、バッテリーの寿命が考えられます。新しいバッテリーを購入して、新しいバッテリーに交換してください。</li></ul>
リモコンが働かない。	<ul style="list-style-type: none"><li>● リモコンに電池は入っていますか?</li><li>● リモコンと本機が離れ過ぎていませんか?</li></ul>
上面カバーが開かない。	<ul style="list-style-type: none"><li>● 上面カバー開閉位置【OPEN】を押してありますか? 上面カバー開閉位置【OPEN】以外の場所を押しても上面カバーは開きません。上面カバー開閉位置【OPEN】を押してください。</li></ul>
ゴミをうまく吸い込まない。	<ul style="list-style-type: none"><li>● 集塵ケースのゴミはいっぱいではないですか? 集塵ケースのゴミを捨ててください。</li></ul>
サイドブラシがうまく動作しない。	<ul style="list-style-type: none"><li>● サイドブラシが正しく取り付けられていますか? サイドブラシを取り付け直してください。(サイドブラシには左右(L/R)があります。)</li><li>● サイドブラシにゴミが絡み付いていませんか? サイドブラシを掃除してください。</li><li>● サイドブラシが変形していませんか? 新しいサイドブラシに交換してください。</li></ul>
後進しかない。	<ul style="list-style-type: none"><li>● 落下防止センサーが汚れていませんか? 落下防止センサーを掃除してください。</li></ul>
まっすぐに進まない。 回転動作を続ける。	<ul style="list-style-type: none"><li>● 車輪にゴミが付いていませんか? 車輪を掃除してください。</li><li>● 車輪が故障していませんか? 車輪が故障している場合は、修理をご依頼ください。</li></ul>
掃除中に本機を持ち上げると停止する。	<ul style="list-style-type: none"><li>● けがを防ぐために、本機が持ち上げられたことを検知すると緊急停止する仕様になっています。本機を床に戻してください。</li></ul>

# 仕様

バッテリー	ニッケル水素Ni-MH 14.4V 800mAh
充電時間	約4～5時間(電池の状態および充電環境により充電時間は変わります。)
ACアダプター定格	入力:交流100V、50/60Hz 出力:直流24V、0.6A
稼働時間	最大約60分(床面の材質、使用環境により稼働時間は変わります。)
稼働面積	約40m <sup>2</sup> (24.7畳相当)【理論値】
本体寸法	直径290mm×高さ76mm(サイドブラシ含まず)
本体質量	約1.8kg(バッテリー、サイドブラシ含む)
使用環境温度	0℃～40℃
集塵ケース容量	200mL

※本機の外観および仕様は改善のため予告なく変更することがあります。

※この商品は、日本国内用に設計・販売されています。電源電圧や電源周波数の異なる国では使用できません。海外での修理や部品販売などのアフターサービスも対象外となります。

## バッテリーを長くご使用いただくために

- バッテリーは消耗品です。定期的に変換することをお勧めします。
  - バッテリーは消耗品のため、保証対象外となります。
- 次の場合は、バッテリーの寿命が短くなったり、故障の原因となります。ご注意ください。
- 落下等の強い衝撃を与える
  - バッテリーを本機に入れたまま長期間放置する
  - 直射日光の当たる場所、ストーブ、コンロ、こたつ、ホットカーペット等の高温の場所にバッテリーまたはバッテリーの入ったままの本機を放置する
  - 使用環境温度(0℃～40℃)以外での使用

## ■ ニッケル水素電池について

本機のバッテリーには、ニッケル水素電池が使用されています。



- 内蔵のニッケル水素電池は充放電条件や使用環境温度によって変わりますが、通常約500回程度の充電ができます。
- 正しく充電しても使用時間が著しく短くなった場合は、バッテリーの寿命です。販売店にご相談ください。  
バッテリーは消耗品であるため、バッテリー(ニッケル水素電池)の交換は有料になります。
- この製品を廃棄する際には、バッテリー(ニッケル水素電池)を取り出してリサイクルにご協力ください。
- 不要になった充電電池の処分については、各自治体の廃棄方法に従って、安全に処分してください。

# 保証とアフターサービス

## ● 保証書

- 保証書は、本書に添付されています。
- 保証書は、必ず「お買い上げ日、販売店名」などの記入内容をお確かめのうえ、販売店から受け取っていただき、内容をよくお読みの後、大切に保管してください。

## ● 補修用性能部品の保有期間

- 本機の補修用性能部品の保有期間は製造打ち切り後6年間です。
- 補修用性能部品とは、その商品の性能を維持するために必要な部品です。
- 消耗品のご注文などについては販売店または弊社にご相談ください。

## ● 部品について

- 修理のために取り外した部品は、特段のお申し出がない場合は弊社にて引き取らせていただきます。
- 修理の際には、弊社の品質基準に適合した再利用部品を使用することがあります。

## ● 修理を依頼される時は・・・持ち込み修理

- 「故障かな?と思ったら」に従って調べていただき、なお、異常があるときは、使用を中止し、お買い上げの販売店または弊社にご連絡ください。
- 本機は国内専用です。国外での使用に対するサービスは対応できかねますので、ご了承ください。

## ● 保証期間中は

- 保証書の規定に従って、販売店または弊社にて修理させていただきます。
- なお、修理に際しましては、保証書をご提示ください。

## ● 保証期間が過ぎているときは

- 保証期間経過後の修理については、お買い上げの販売店または弊社にご相談ください。
- 修理すれば使用できる場合は、ご希望により有料で修理させていただきます。

## ● 消耗品のご案内 ■交換時期は場合によって異なります。

部 品 名	価 格 (税抜)	個 数	交換時期の目安
バッテリ	4,000円	1個	約1年(稼働時間が著しく短くなったとき)
サイドブラシ	600円	1ペア (左右1個づつ)	ブラシが摩耗したとき
フロアモップ	400円	2枚	汚れが多いとき
集塵フィルター	400円	1枚	3～4ヶ月(穴が空いたり、汚れが著しいとき)
集塵ストレーナー	400円	1枚	3～4ヶ月(穴が空いたり、汚れが著しいとき)
リモコン	2,000円	1個	

- 消耗品のご注文は販売店または弊社にご相談ください。

## ■アフターサービスについて

アフターサービスについてご不明な場合は、本書に記載のお買い上げの販売店または弊社にお問い合わせください。

持込み先または送付先

株式会社太知ホールディングス  
サービスセンター

〒110-0005

東京都台東区上野3丁目2番4号秋葉原村上ビル3階

☎03-5846-7211

メールでのお問い合わせ

E-mail : taichitky@anabas.co.jp

ホームページ : <https://www.anabas.co.jp>

電話でのお問い合わせ

☎03-5846-7211

受付時間

月～金 午前10時～午後5時30分  
(土・日・祝祭日・年末年始を除く)

## ● 個人情報の取り扱いについて

- 株式会社太知ホールディングスは、お客様の個人情報やご相談内容を、ご相談への対応や修理、その確認などのために利用し、その記録を残すことがあります。また個人情報を適切に管理し、修理業務などを受託する場合や正当な理由がある場合を除き、第三者に提供しません。

## ● 補修修理の仕組み

修理料金は技術料・部品代などで構成されています。

技 術 料 故障した製品を正常に修復するための料金です。

部 品 代 修理に使用した部品代金です。

### 愛情点検



このような  
症状はあり  
ませんか?

- 電源コード、プラグが異常に熱い。
- 電源コード、プラグに傷が付いていたり、触れると通電しなかったりする。
- 焦げくさい臭いがする。
- 本体がいつもより異常に熱い。
- その他異常や故障がある。

このような症状の時は、使用を中止し、故障や事故の防止のため必ず販売店に点検をご相談ください。

**株式会社 太知ホールディングス**  
**TAICHI HOLDINGS LIMITED**  
<https://www.anabas.co.jp>

〒110-0005 東京都台東区上野3丁目2番4号 秋葉原村上ビル3階  
お問い合わせ先: 電話03-5846-7211 FAX 03-5846-6639